

7703

Кресло-реклайнер 7703

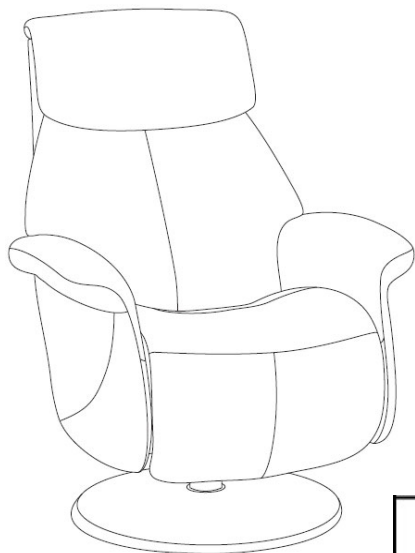

Спасибо за выбор эргономичного кресла-реклайнера Relax 7703.
Пожалуйста, внимательно ознакомьтесь с инструкцией.

После вскрытия упаковки проверьте комплектацию:

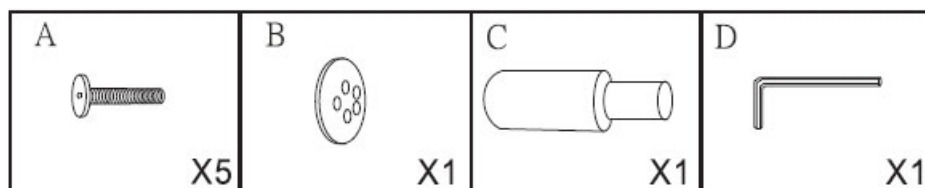

Сборка кресла-реклайнера:

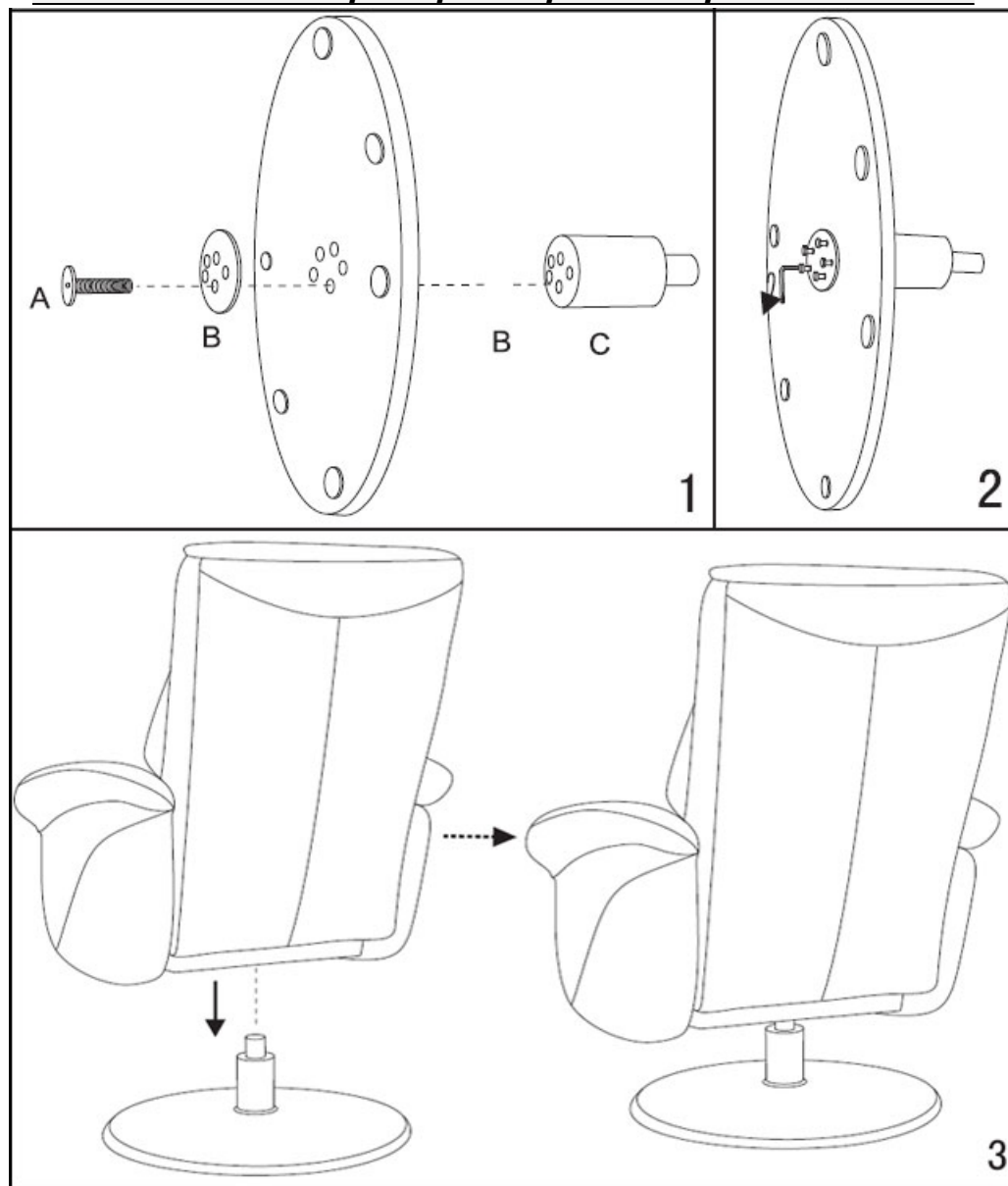

Руководство пользователя

1. Передвиньте рычаг вперед, чтобы поднять подставку для ног (Рис.1).

Рис.1



Рис.2

2. Потяните рычаг назад к себе для отклонения спинки (Рис.2).

3. Для возвращения кресла в исходное положение потяните рычаг на себя и сидьте вертикально (Рис.3).

Внимание: Не пытайтесь сложить или опустить вниз подставку для ног, когда кресло полностью разложено (Рис.4).

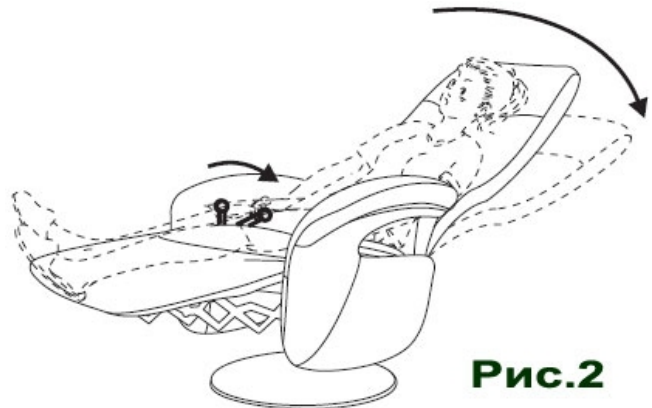
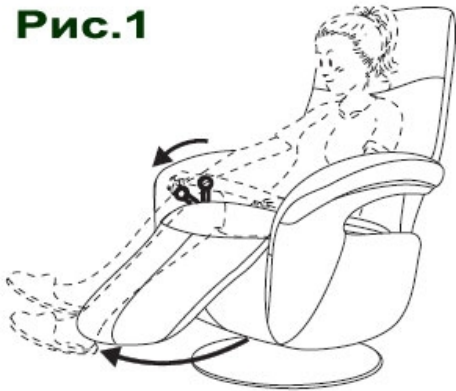
Рис.4



Рис.3

Всегда опускайте подножку только тогда, когда спинка кресла находится в вертикальном положении!

4. После подъема спинки кресла надавите на подножку (Рис.5).

Внимание: Не сажайте детей на подставку для ног, т.к. это может привести к травме, или поломке механизма кресла.

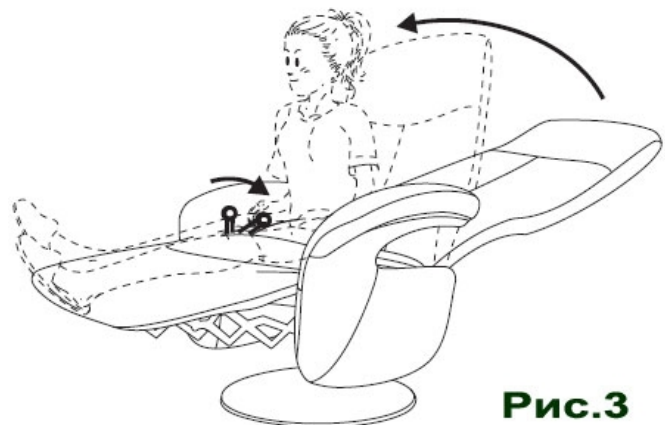
Рис.6



Рис.5

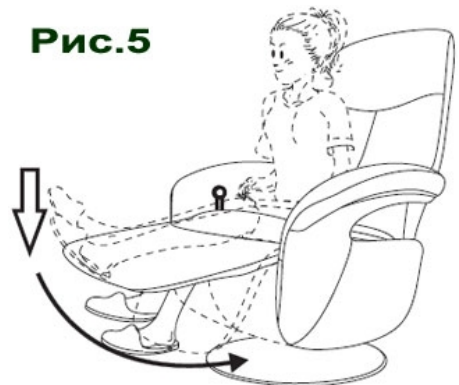

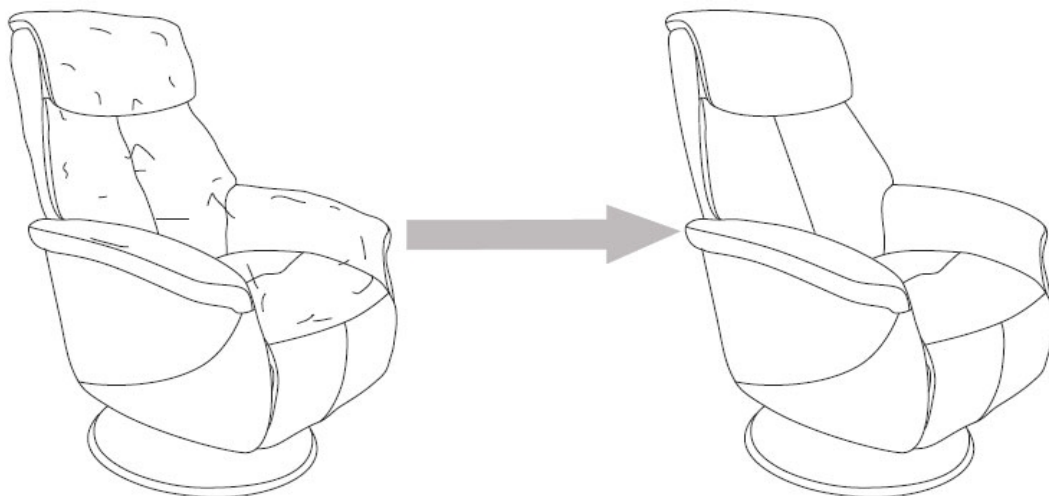
Внешний вид кресла

Мы создали эргономичное, удобное и красивое кресло, тщательно и бережно упаковали его, чтобы оно не повредилось при доставке.

Пожалуйста, перед использованием приведите его в первоначальный вид с помощью следующих простых действий:

1. Разгладьте подушки спинки двумя руками, начиная с нижней части, перемещаясь вверх.
2. Одной рукой разгладьте мягкие части спинки с лицевой стороны, поддерживая второй рукой за внешнюю часть спинки.
3. Одной рукой осторожно потяните за край подушки, затем разгладьте набивку от центра к краю с другой стороны.
4. Разгладьте обивку подлокотников равномерно от центра к внешним краям.

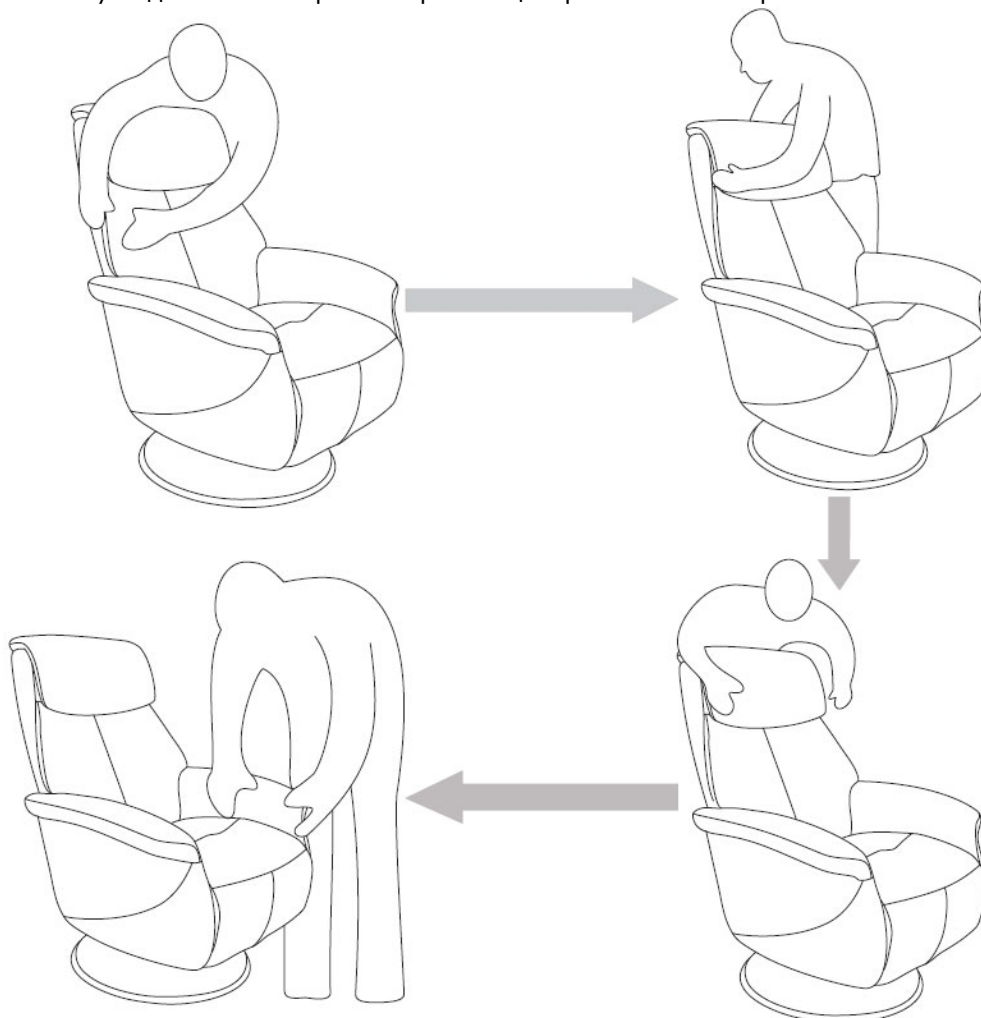

Регулировка подголовника



Рис.8

1. Для регулировки подголовника заведите руки вверх за плечи, как показано на Рис.8. Обоиими руками осторожно потяните подголовник в нужное положение.

Внимание: Не тяните за боковые части подголовника (Рис.9), т.к. это может привести к повреждению швов обивки.



Рис.9



Рис.10

2. Для возвращения подголовника в исходное положение надавите обеими руками на подголовник, или равномерно надавите предплечьем (Рис.10).

Внимание: Всегда нажимайте на края подголовника, не надавливайте на среднюю часть (Рис.11) во избежание повреждения наполнителя.

Рис.11

