

21.02.2018

# SAMURAI SL-1.02

# SAMURAI KL-1.02

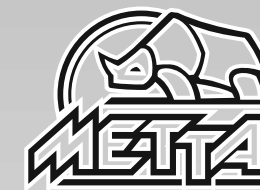

<b>EN</b>	Instructions for assembly and operation	<b>IT</b>	Istruzioni di montaggio e funzionamento
<b>DE</b>	Montageanleitung und Betrieb	<b>ES</b>	Instrucciones de montaje y la operación
<b>RU</b>	Инструкция по сборке и эксплуатации	<b>JA</b>	組立説明書 操作
<b>FR</b>	Instructions de montage et fonctionnement	<b>KK</b>	Құрастыру және пайдалану нұсқаулығы















Поздравляем Вас с приобретением уникального эргономичного офисного кресла серии SAMURAI.

Это инновационное эргономичное кресло, в котором воплотилось все лучшее в области производства кресел за последние 100 лет.

Рекомендуем Вам отрегулировать все механизмы кресла в соответствии с весом и индивидуальными предпочтениями пользователя, чтобы обеспечить максимальный комфорт на рабочем месте.

## **ВНИМАНИЕ! ПРИМИТЕ ВСЕ СЛЕДУЮЩИЕ МЕРЫ ПРЕДОСТОРОЖНОСТИ, ПРЕЖДЕ ЧЕМ ПРИСТУПИТЬ К ЭКСПЛУАТАЦИИ КРЕСЛА**

-  После транспортировки необходимо выдержать в сухом и теплом помещении до начала сборки и эксплуатации не менее 2-х часов, при минусовой температуре не менее 4-х часов для избежания сокращения ресурса работы газ-лифта и движущихся механизмов кресла
-  Кресло не рассчитано на использование на открытом воздухе или в условиях повышенной влажности
-  Помните, что кресло рассчитано только на одного человека
-  Не вставайте ногами на кресло
-  Не прикладывайте больших усилий к механизмам регулировки кресла
-  Не оставляйте с детьми без присмотра
-  Не отклоняйтесь в кресле до уровня, когда передние колеса отрываются от пола
-  При отклонении в кресле назад не прилагайте дополнительных усилий, отрегулируйте жесткость качания под свой вес
-  Не садитесь и не вставайте ногами на подлокотники
-  Не вставляйте пальцы рук в зазор между сиденьем и каркасом спинки кресла во время качания
-  Не пытайтесь ремонтировать, заменять самостоятельно газ-лифт и механизмы кресла
-  Не проводить осмотр, очистку и другие подобные действия в момент использования кресла
-  Не использовать кресло в момент нахождения под креслом человека

# ВНИМАНИЕ!



ТЕПЕРЬ КРЕСЛА SAMURAI ПОЛНОСТЬЮ  
СООТВЕТСТВУЮТ ТРЕБОВАНИЯМ ЕВРОПЕЙСКОГО  
СОЮЗА ПО БЕЗОПАСНОСТИ ЭКСПЛУАТАЦИИ

КРЕСЛА SAMURAI УКОМПЛЕКТОВАНЫ ПРОТИВООТКАТНЫМИ  
ПОЛИУРЕТАНОВЫМИ РОЛИКАМИ

Тормозная система роликов, зависящая от нагрузки:

- предотвращает случайное перемещение кресла без нагрузки
- исключает всякий риск упасть, когда вы садитесь на кресло
- позволяет легко перемещаться в нужном Вам направлении при сидении

При наличии нагрузки  
кресло свободно  
перемещается  
в любом направлении



При отсутствии нагрузки на  
кресло, происходит  
подтормаживание роликов

ЕСЛИ, ВСТАВАЯ С КРЕСЛА,  
ВЫ ЕГО ЗАДЕЛИ,  
НЕ БЕСПОКОЙТЕСЬ -  
КРЕСЛО ПРОИЗВОЛЬНО  
НЕ ОТКАТИТСЯ!



Все кресла, продаваемые в Европе, обязательно  
комплекуются противооткатными роликами

1



Пятилучье  
1 шт.

2

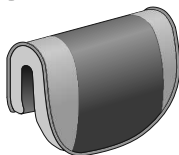

Подголовник  
1 шт.

3



Газ-лифт  
1 шт.

4

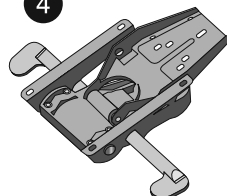

Мультиблок  
1 шт.

5



Ролик  
5 шт.

6



Спинка  
1 шт.

7



Сиденье 1 шт.

8

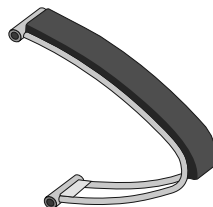

Подлокотник левый  
1 шт.

9



Подлокотник правый  
1 шт.

10

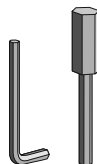

Ключи  
2 шт.

11

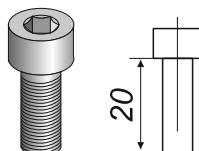

Винт М8х20  
(Возможна замена на  
болт с шестигранной  
головкой), 9 шт.

12

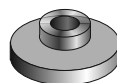

Хром - шайба  
2 шт.

13

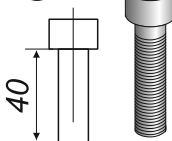

Винт М8х40  
(Возможна  
замена на болт  
с шестигранной  
головкой), 2 шт.

14



Шайба  
подлокотника  
Ø8хØ21х4 мм  
4 шт.

15

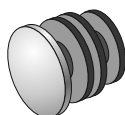

Заглушка  
4 шт.

16



Шайба  
пружинная  
11 шт.

17

**ВНИМАНИЕ!**  
Не использовать  
для закрепления  
подлокотников

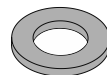

Шайба малая,  
Ø9хØ16х1,6 мм  
3 шт.

## Шаг № 1 - установка мультиблока



## Шаг № 2 - установка спинки

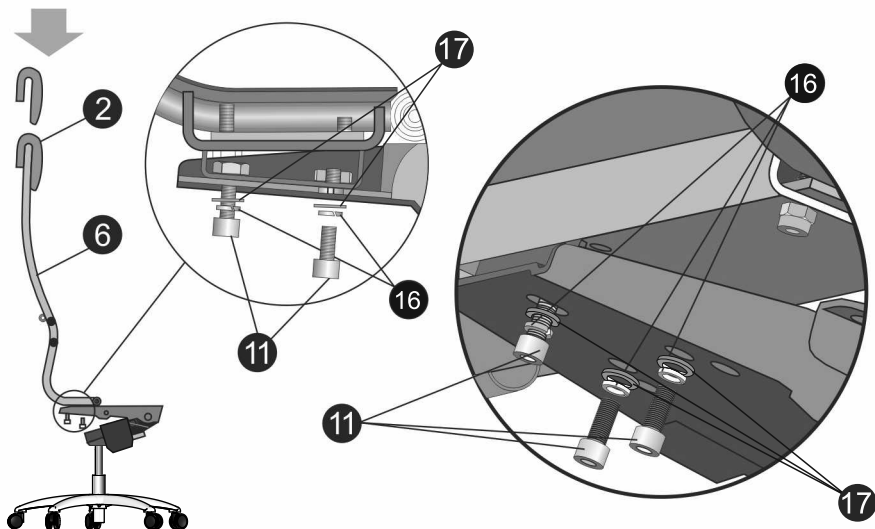

Закрепите подголовник на спинке

Соедините спинку с мультиблоком с помощью винтов 11, шайб 16, 17

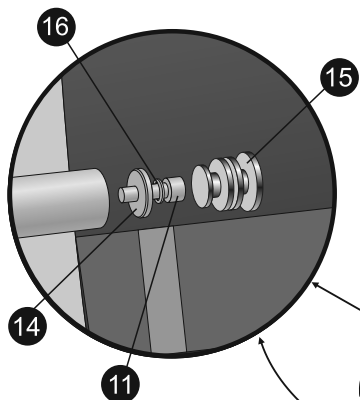

### Шаг № 3 - установка подлокотников



Для удобства воспользуйтесь специальным ключом  для предварительного закручивания винта **11** в подлокотник. Затем ключом  туго затяните винт **11**, покачивая подлокотник.

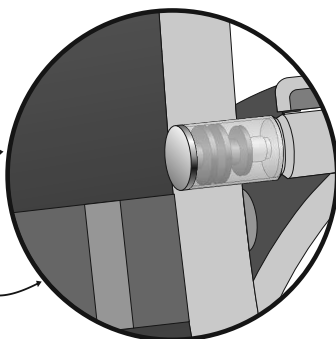
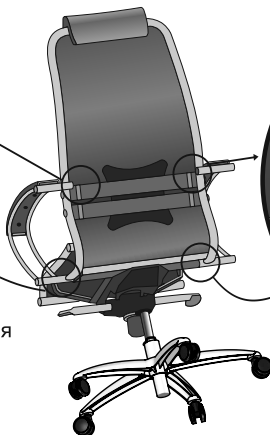

Установите заглушки **15**

#### ВНИМАНИЕ!

Используйте для установки только шайбы **14**.  
Не перепутайте с шайбами **17**.

Соедините подлокотники с каркасом, используя винты **11** и шайбы **14** и **16**.

### Шаг № 4 - установка сиденья

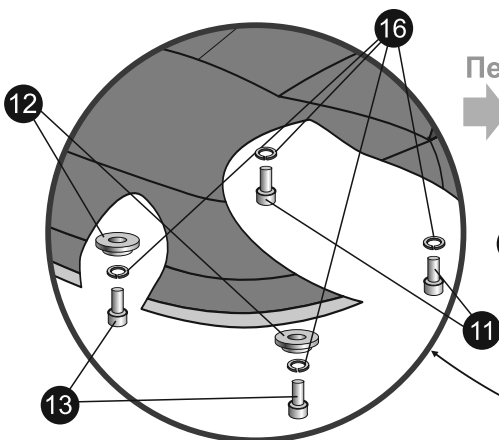

Перед



#### ВНИМАНИЕ!

Шайбы подкладываются спереди для оптимального угла атаки (угла наклона) сиденья.

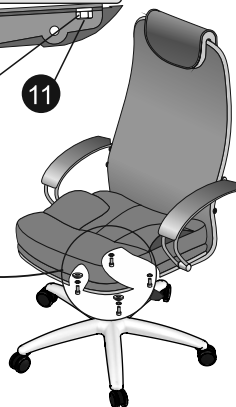
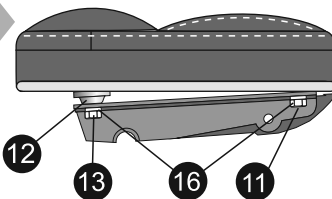

Соедините сиденье с мультиблоком

спереди: при помощи винтов **13**, шайб **16** и хром-шайб **12**  
сзади: при помощи винтов **11** и шайб **16**.

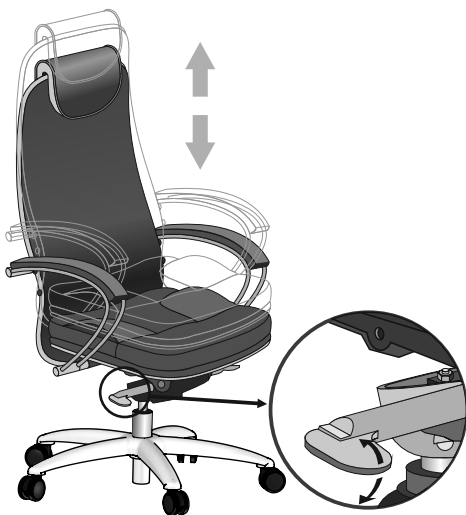
**Регулировка высоты****Регулировка угла наклона спинки и сиденья, регулировка жесткости синхромеханизма****Регулировка угла наклона сиденья**

При необходимости установить дополнительно шайбы для достижения оптимального угла наклона сиденья (дополнительные шайбы не входят в комплект поставки)

**Двухзонная регулировка жесткости поясничной поддержки**

## SAMURAI SL-1.02 (KL-1.02)

Мягкий комфортный подголовник из износостойкого перфорированного материала NewLeather\* из натуральной кожи

Сверхпрочный стальной каркас покрыт зеркальным хромом. Гарантия на каркас 10 лет

Двухзональная регулировка жесткости поясничной поддержки

Эргономичная форма спинки соответствует анатомической форме тела человека

Регулировка высоты кресла

Зеркальное литое пятилучье

Полиуретановые ролики - прочные, долговечные и бесшумные, не оставляют следов и царапин на полу

Высокопрочная износостойкая сетчатая ткань, армированная арамидным волокном. (При изготовлении кресла серии KL-1.02 используется износостойкий перфорированный материал NewLeather\* из натуральной кожи)

Износостойкие подлокотники из материала NewLeather\* из натуральной кожи

Раздельное отклонение спинки и сиденья с фиксацией в любом положении

Смещенный центр качания позволяет ногам оставаться на полу при отклонении кресла, исключает сдавливание сосудов ног

Настройка жесткости синхромеханизма качания

\*NewLeather - инновационный экологически чистый материал, производимый из натуральной кожи, армирован нейлоновой нитью, имеет волокнистую натуральную основу, благодаря чему данный материал не уступает обычной натуральной коже по эластичности, прочности и износостойкости. При этом перфорация обеспечивает уникальные «дышащие» свойства, не уступающие даже ткани и значительно превосходящие «дышащие» свойства обычной натуральной кожи.