

SAMURAI SL-3.02

SAMURAI KL-3.02



EN	Instructions for assembly and operation	IT	Istruzioni di montaggio e funzionamento
DE	Montageanleitung und Betrieb	ES	Instrucciones de montaje y la operación
RU	Инструкция по сборке и эксплуатации	JA	組立説明書 操作
FR	Instructions de montage et fonctionnement	KK	Құрастыру және пайдалану нұсқаулығы















ИНСТРУКЦИЯ ПО СБОРКЕ И ЭКСПЛУАТАЦИИ

Поздравляем Вас с приобретением уникального эргономичного офисного кресла серии SAMURAI.

Это инновационное эргономичное кресло, в котором воплотилось все лучшее в области производства кресел за последние 100 лет.

Рекомендуем Вам отрегулировать все механизмы кресла в соответствии с весом и индивидуальными предпочтениями пользователя, чтобы обеспечить максимальный комфорт на рабочем месте.

ВНИМАНИЕ! ПРИМИТЕ ВСЕ СЛЕДУЮЩИЕ МЕРЫ ПРЕДОСТОРОЖНОСТИ, ПРЕЖДЕ ЧЕМ ПРИСТУПИТЬ К ЭКСПЛУАТАЦИИ КРЕСЛА

-  После транспортировки необходимо выдержать в сухом и теплом помещении до начала сборки и эксплуатации не менее 2-х часов, при минусовой температуре не менее 4-х часов для избежания сокращения ресурса работы газ-лифта и движущихся механизмов кресла
-  Кресло не рассчитано на использование на открытом воздухе или в условиях повышенной влажности
-  Помните, что кресло рассчитано только на одного человека
-  Не вставайте ногами на кресло
-  Не прикладывайте больших усилий к механизмам регулировки кресла
-  Не оставляйте с детьми без присмотра
-  Не отклоняйтесь в кресле до уровня, когда передние колеса отрываются от пола
-  При отклонении в кресле назад не прилагайте дополнительных усилий, отрегулируйте жесткость качания под свой вес
-  Не садитесь и не вставайте ногами на подлокотники
-  Не вставляйте пальцы рук в зазор между сиденьем и каркасом спинки кресла во время качания
-  Не пытайтесь ремонтировать, заменять самостоятельно газ-лифт и механизмы кресла
-  Не проводить осмотр, очистку и другие подобные действия в момент использования кресла
-  Не использовать кресло в момент нахождения под креслом человека



ТЕПЕРЬ КРЕСЛА SAMURAI ПОЛНОСТЬЮ
СООТВЕТСТВУЮТ ТРЕБОВАНИЯМ ЕВРОПЕЙСКОГО
СОЮЗА ПО БЕЗОПАСНОСТИ ЭКСПЛУАТАЦИИ

КРЕСЛА SAMURAI УКОМПЛЕКТОВАНЫ ПРОТИВООТКАТНЫМИ ПОЛИУРЕТАНОВЫМИ РОЛИКАМИ

Тормозная система роликов, зависящая от нагрузки:

- предотвращает случайное перемещение кресла без нагрузки
- исключает всякий риск упасть, когда вы садитесь на кресло
- позволяет легко перемещаться в нужном Вам направлении при сидении

При наличии нагрузки
кресло свободно
перемещается
в любом направлении

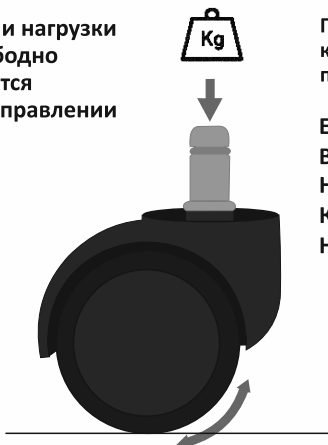

При отсутствии нагрузки на
кресло, происходит
подтормаживание роликов

ЕСЛИ, ВСТАВАЯ С КРЕСЛА,
ВЫ ЕГО ЗАДЕЛИ,
НЕ БЕСПОКОЙТЕСЬ -
КРЕСЛО ПРОИЗВОЛЬНО
НЕ ОТКАТИТСЯ!



Все кресла, продаваемые в Европе, обязательно
комплекуются противооткатными роликами

1

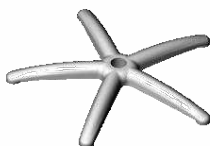

Пятилучье, 1шт.

2



Сиденье, 1 шт.

3



Газ-лифт, 1шт.

4

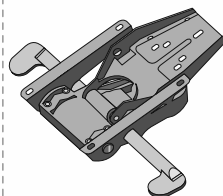

Мультиблок, 1шт

5



Ролик, 5 шт.

6



Спинка, 1шт.

7

Подлокотник
правый, 1шт.

8

Подлокотник
левый, 1 шт.

9

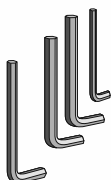

Ключи, 4 шт.

10

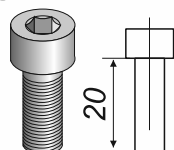
Винт М8х20 (Возможна
замена на болт с
шестигранной головкой),
5 шт.

11

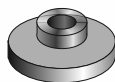
Хром-шайба,
2 шт.

12

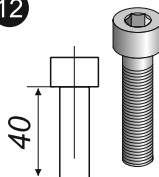
Винт М8х40(Возможна
замена на болт с
шестигранной головкой),
2 шт.

13

Шайба
пружинная 8,
7 шт.

14

Шайба малая
Ø9хØ16х1.6 мм
3 шт.

15

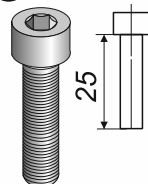
Винт М6х25
4 шт.

16

Шайба
пружинная 6,
4 шт.

17

3D подголовник
1 шт.

18

Рюлетка
1 шт.

Шаг №1 - установка мультиблока



Шаг № 2 - установка спинки

Соедините спинку с мультиблоком с помощью винтов **10**, шайб **13**, **14** и гаек закрепленных на коробе спинки

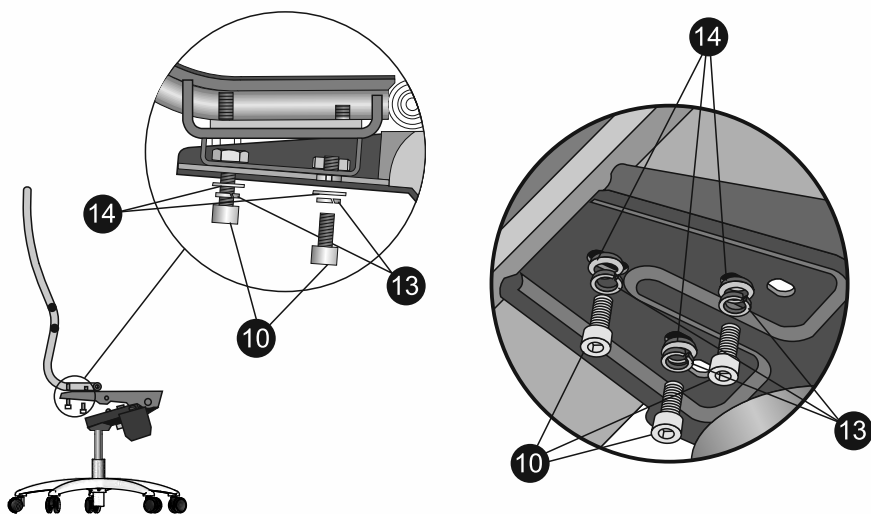

Шаг № 3 - установка подлокотников



Соедините подлокотники с планками крепления подлокотников, используя винты 15 и шайбы 16

Шаг № 4 - установка сиденья

ВНИМАНИЕ!

Шайбы подкладываются спереди для оптимального угла атаки (угол наклона) сиденья

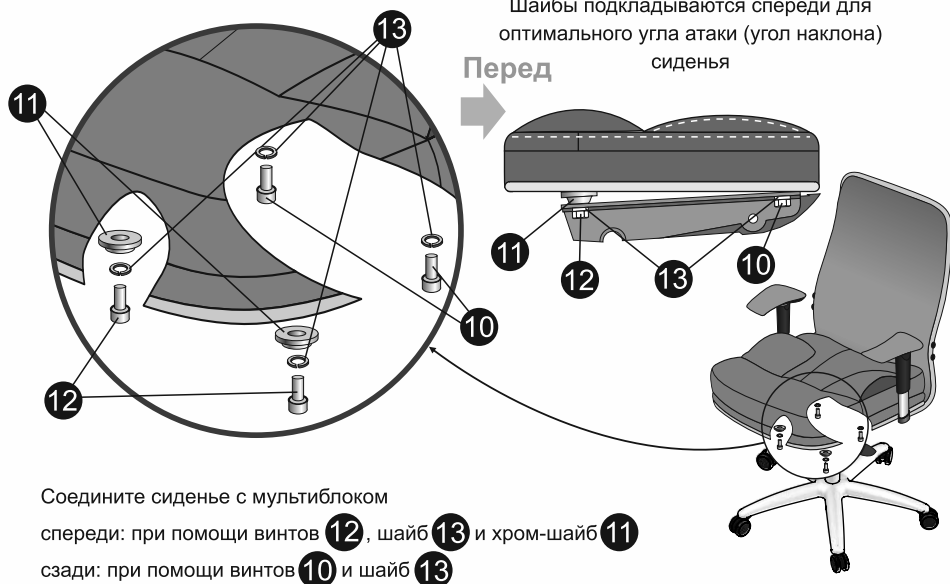

Соедините сиденье с мультиблоком спереди: при помощи винтов 12, шайб 13 и хром-шайб 11
сзади: при помощи винтов 10 и шайб 13

ПОРЯДОК СБОРКИ

RU

Шаг №5 - установка подголовника

Установите подголовник на спинку кресла строго посередине (воспользуйтесь рулеткой в комплекте) и с помощью ключа №3 затяните два установочных винта

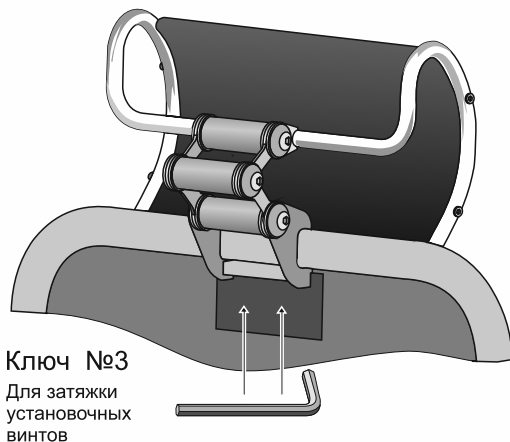

РЕГУЛИРОВКА

Для регулировки положения 3D подголовника ослабьте регулировочные винты ключами №5 с обеих сторон, настройте подголовник в нужном положении и затяните регулировочные винты.

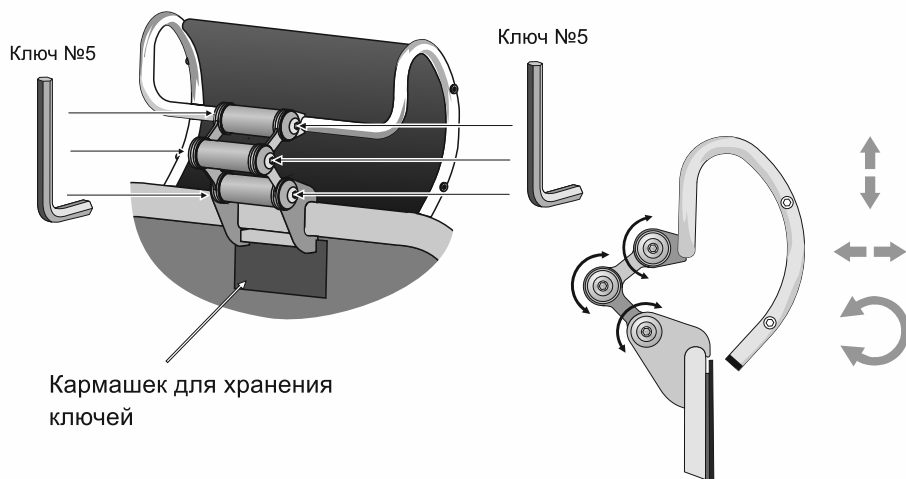

Регулировка высоты**Регулировка угла наклона спинки и сиденья, регулировка жесткости синхромеханизма****Регулировка угла наклона сиденья**

При необходимости установить дополнительно шайбы для достижения оптимального угла наклона сиденья (дополнительные шайбы не входят в комплект поставки)

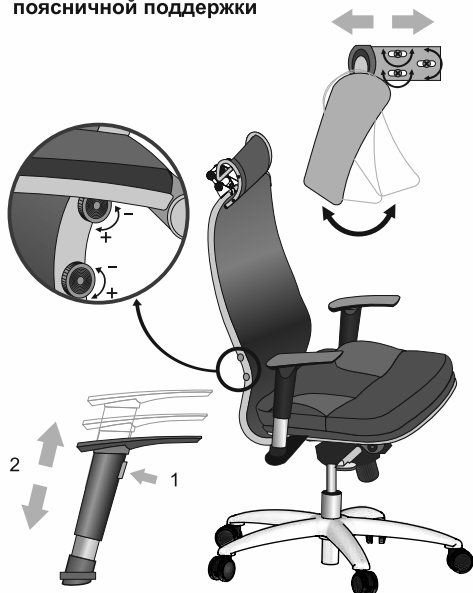
**Двухзонная регулировка жесткости поясничной поддержки****Регулировка подлокотников**

SAMURAI SL-3.02 (KL-3.02)

RU



***NewLeather** - инновационный экологически чистый материал, производимый из натуральной кожи, армирован нейлоновой нитью, имеет волокнистую натуральную основу, благодаря чему данный материал не уступает обычной натуральной коже по эластичности, прочности и износостойкости. При этом перфорация обеспечивает уникальные «дышащие» свойства, не уступающие даже ткани и значительно превосходящие «дышащие» свойства обычной натуральной кожи.